

GTV



НАПРАВЛЯЮЧІ

gtv.com.pl



SOFT CLOSING



PUSH TO OPEN



PUSH TO OPEN + SOFT CLOSE

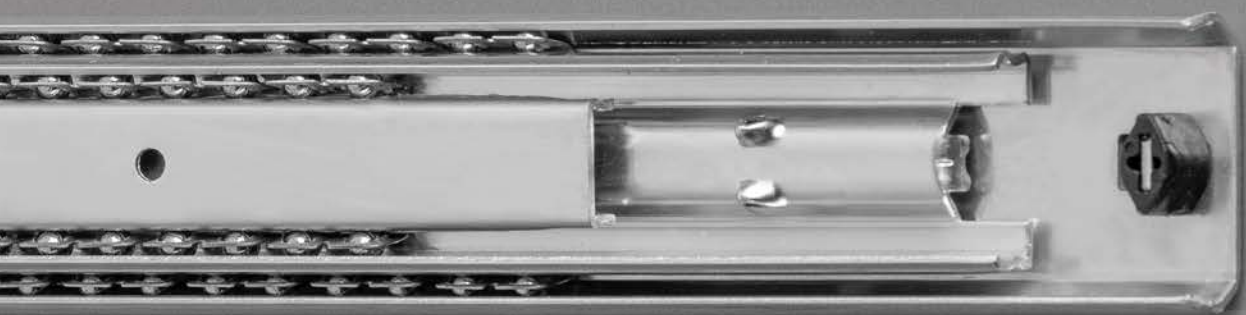

STANDARD

КУЛЬКОВІ НАПРАВЛЯЮЧІ

Направляючі є опорою опорою для шухляди, впливаючи на її функціональність і комфорт використання. Широкий вибір цієї асортиментної групи дозволяє підібрати направляючу, яка відповідає вашим потребам та надає багато можливостей для аранжування. Кулькові направляючі складаються з двох або трьох сегментів, які мають кулькові підшипники. Ця група доступна у різних варіантах номінальної висоти,

товщини матеріалу, вантажопідйомності, а також інтегрованих механізмів. У пропозиції GTV доступні кулькові направляючі в багатьох варіантах: з повним або частковим висуванням, з системою тихого закривання чи без неї. Ми також маємо кулькові направляючі типу **push-to-open** з системою **soft close** і **push-to-open** в одному. Допустима вантажопідйомність кулькових направляючих GTV становить від 20 до 100 кг.

Рекомендоване використання:

- шафи
- гардеробні
- офісні меблі
- верстатні меблі

	довжина (мм)	навантаження (кг)	висування	тихе закривання	push to open
Versalite PLUS+	250 - 600	40	повне	✓	-
Versalite PRO	300 - 600	30		✓	✓
Versalite Light	300 - 600	25		✓	-
H45 Push to open	300 - 600	25		-	✓
H45 PRESTIGE	250 - 700	35		-	-
H45 PRO	250 - 750	50		-	-
H45	250 - 700	30		-	-
H53	250 - 1200	100		-	-

Направляюча Versalite PLUS+

XIT
ПРОДАЖУ

КУЛЬКОВІ НАПРАВЛЯЮЧІ

SOFT CLOSE

GTV VERSALITE PLUS+

GTV VERSALITE PLUS+

ХАРАКТЕРИСТИКИ ТОВАРУ

- легкий доступ до вмісту шухляди завдяки повному **висуванню на довжині** від 300 до 600 мм
- плавний рух та м'яке закривання шухляди, завдяки **новій моделі механізму soft close**
- довговічність та надійність, перевірена в сертифікованій лабораторії SGS
- направляючі спроектовано так, щоб витримували цикл відкриття та закривання до **80 000** разів при навантаженні до **40 кг**
- ефективна витрималість забезпечена завдяки **новими кульковими підшипниками 3 класу** та використанню матеріалів найвищої якості

NL mm		AV mm
250	PK-L-H45-250-B	52
300	PK-L-H45-300-B	4
350	PK-L-H45-350-B	-
400	PK-L-H45-400-B	-
450	PK-L-H45-450-B	-
500	PK-L-H45-500-B	-
550	PK-L-H45-550-B	-
600	PK-L-H45-600-B	-

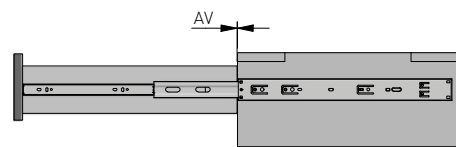

AV = втрата висування

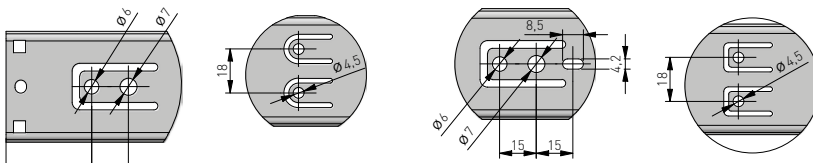

ВІДСТАНЬ МІЖ МОНТАЖНИМИ ОТВОРАМИ

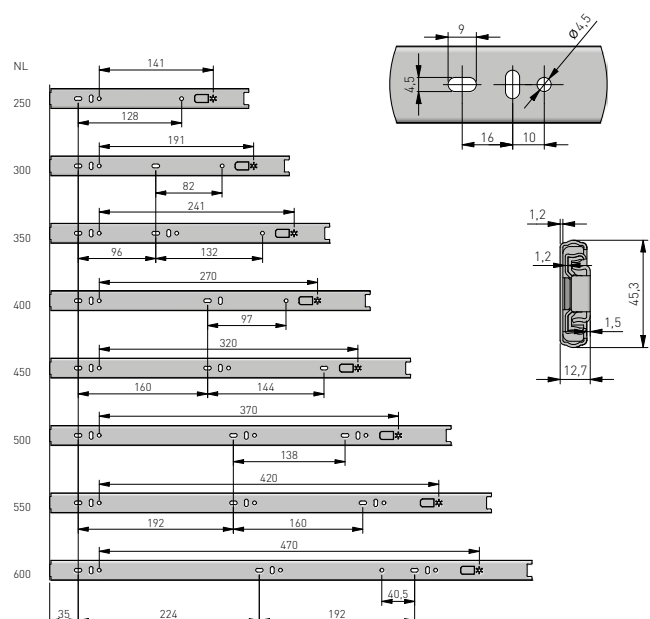
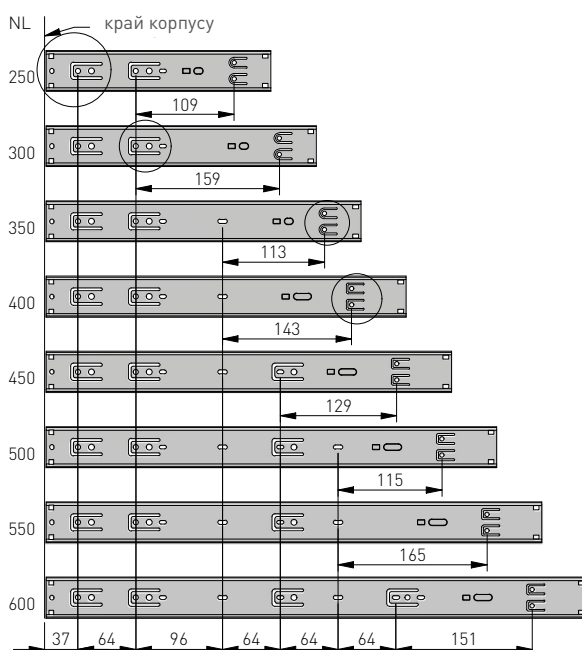

КУЛЬКОВІ НАПРАВЛЯЮЧІ

SOFT CLOSE / PUSH TO OPEN

GTV VERSALITE
PRO

ХАРАКТЕРИСТИКИ ТОВАРУ

PREMIUM

- макс. навантаження - **30 кг**
- сертифікований термін служби мін. **60 000** циклів
- **інноваційне поєднання систем push to open та soft closing**
- **зазор, необхідний для активації системи push to open, становить всього 3,5 мм**
- легкий демонтаж
- дозволяє будувати стандартні та внутрішні шухляди

NL mm		AV mm
300*	PK-L-P20-H45-300	52
350*	PK-L-P20-H45-350	35
400*	PK-L-P20-H45-400	20
450	PK-L-P20-H45-450	4
500	PK-L-P20-H45-500	4
550	PK-L-P20-H45-550	4
600	PK-L-P20-H45-600	4

*Без повного висунання.

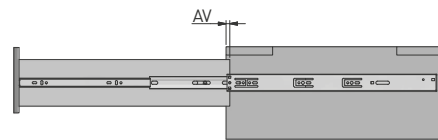

AV = втрата висунання

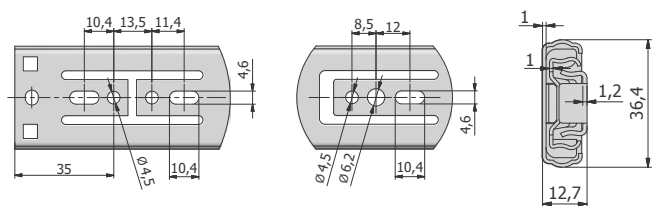

ВІДСТАНЬ МІЖ МОНТАЖНИМИ ОТВОРАМИ

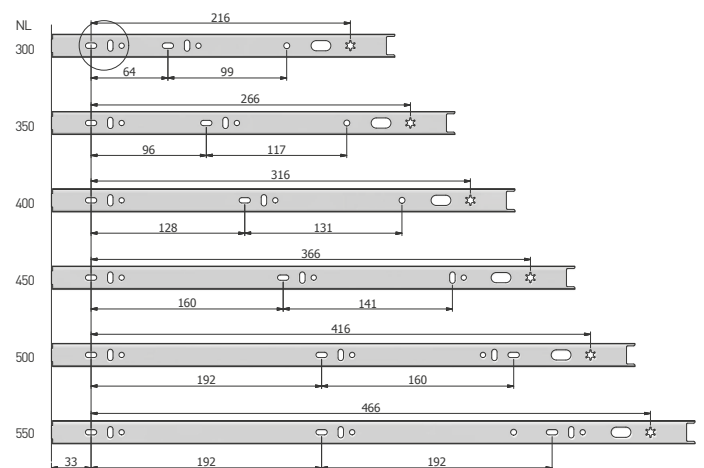
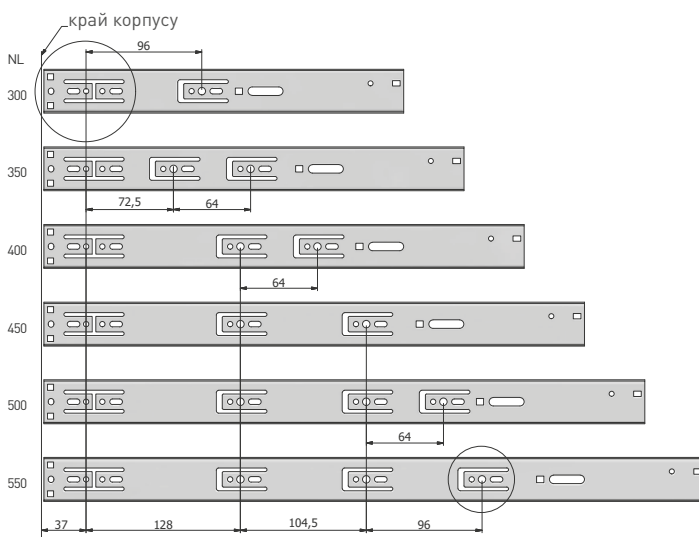

Направляюча Versalite Light

КУЛЬКОВІ НАПРАВЛЯЮЧІ

SOFT CLOSE



- макс. навантаження - **25 кг**
- сертифікований термін служби мін. **60 000** циклів
- оснащений системою **плавного закриття**
- легкий демонтаж
- дозволяє будувати стандартні та внутрішні шухляди
- повне висування

NL mm		AV mm
300	PK-L-H45-300-GX	50
350	PK-L-H45-350-GX	20
400	PK-L-H45-400-GX	-
450	PK-L-H45-450-GX	-
500	PK-L-H45-500-GX	-
550	PK-L-H45-550-GX	-
600	PK-L-H45-600-GX	-

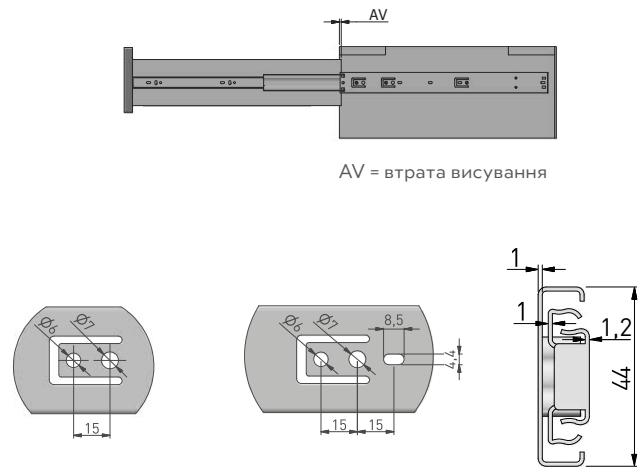

ВІДСТАНЬ МІЖ МОНТАЖНИМИ ОТВОРАМИ

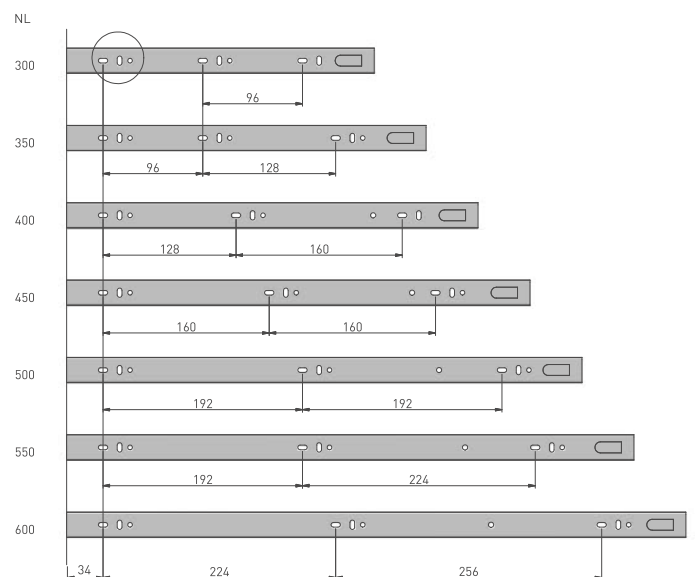
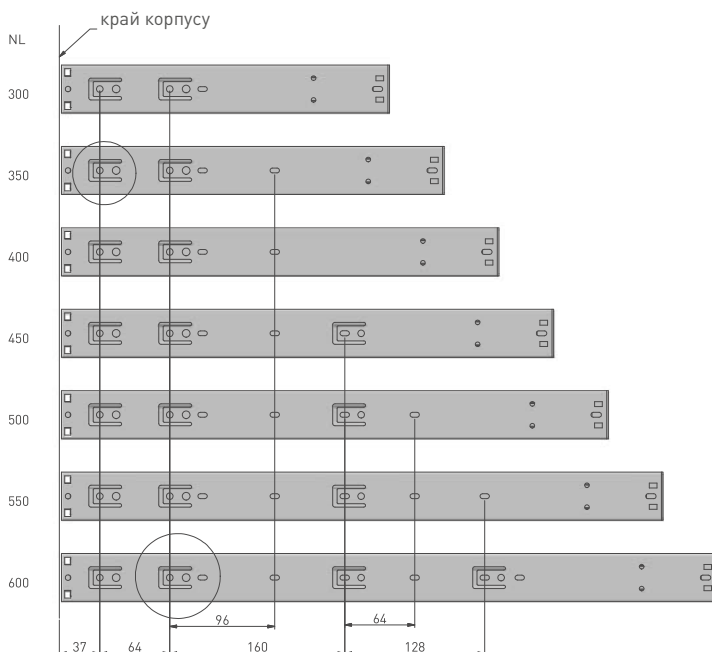

Направляюча Н45 Push to open

КУЛЬКОВІ НАПРАВЛЯЮЧІ

PUSH TO OPEN



ХАРАКТЕРИСТИКИ ТОВАРУ

- макс. навантаження - **25 кг**
- сертифікований термін служби мін. **60 000** циклів
- оснащена удосконаленою системою push to open, що гарантує надійну роботу
- легкий демонтаж
- дозволяє будувати стандартні та внутрішні шухляди
- **повне висування**
- рекомендований монтаж разом із стабілізатором РВ-D-P2OSTAB
- механізми високої якості

NL mm		AV mm
300	PK-P-H45-300-GX	30
350	PK-P-H45-350-GX	-
400	PK-P-H45-400-GX	-
450	PK-P-H45-450-GX	-
500	PK-P-H45-500-GX	-
550	PK-P-H45-550-GX	-
600	PK-P-H45-600-GX	-

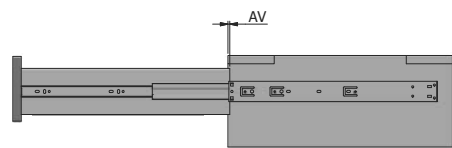

AV = втрата висування

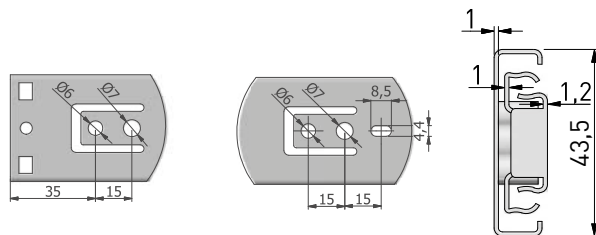

ВІДСТАНЬ МІЖ МОНТАЖНИМИ ОТВОРАМИ

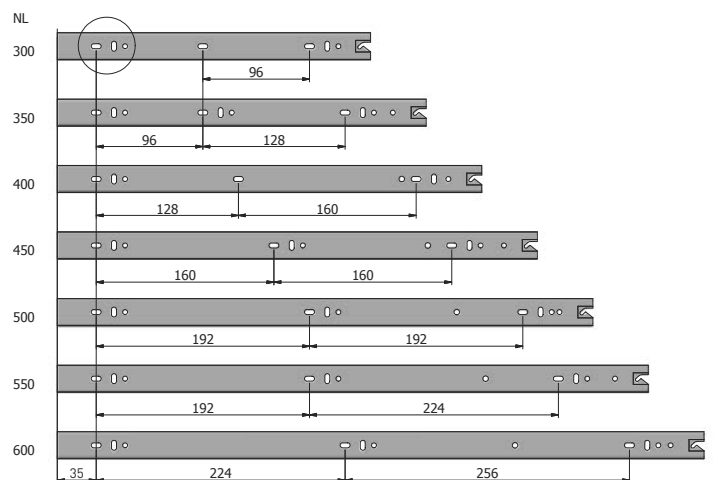
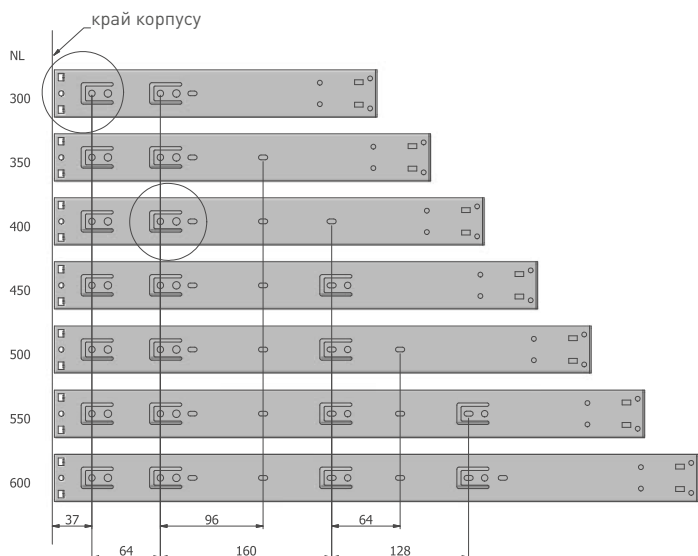

Направляюча H45 PRESTIGE

КУЛЬКОВІ НАПРАВЛЯЮЧІ

STANDARD



- макс. навантаження - **25 кг**
- сертифікований термін служби мін. **60 000** циклів
- легкий демонтаж
- дозволяє будувати стандартні та внутрішні шухляди
- **повне висування**

NL mm		AV mm
250	PK-0-H45-250	-
300	PK-0-H45-300	-
350	PK-0-H45-350	-
400	PK-0-H45-400	-
450	PK-0-H45-450	-
500	PK-0-H45-500	-
550	PK-0-H45-550	-
600	PK-0-H45-600	-
650	PK-0-H45-650	-
700	PK-0-H45-700	-
750*	PK-0-H45-750	-

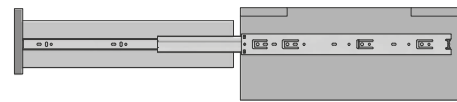

AV = втрата висування

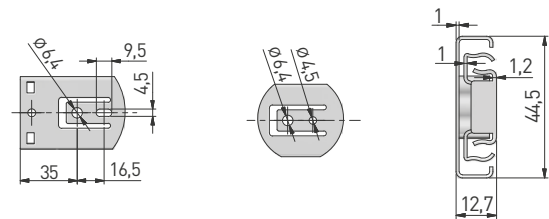

*Товар доступний під індивідуальне замовлення.

ВІДСТАНЬ МІЖ МОНТАЖНИМИ ОТВОРАМИ

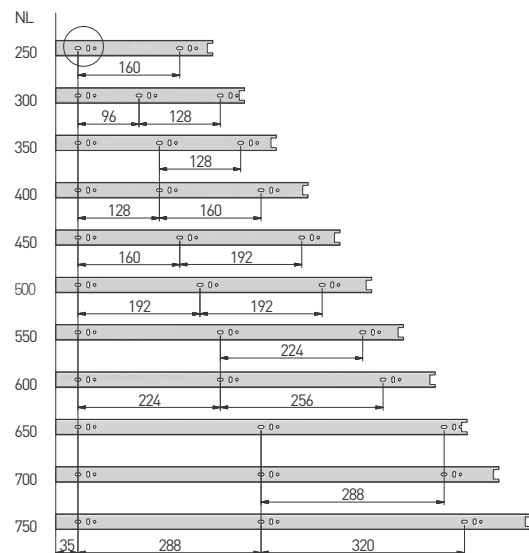
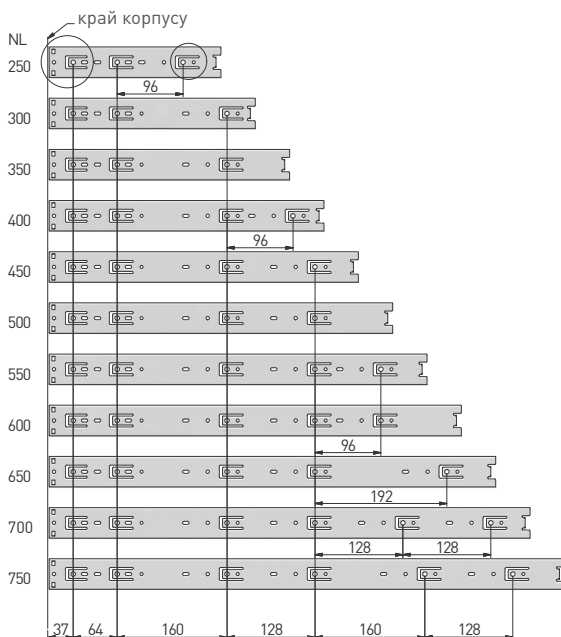

Направляюча Н45 PRO

ХІТ
ПРОДАЖУ

КУЛЬКОВІ НАПРАВЛЯЮЧІ

STANDARD



ХАРАКТЕРИСТИКИ ТОВАРУ

- дозволяє будувати стандартні та внутрішні шухляди
- матеріал: сталь;
- покриття: оцинковане;
- макс. навантаження до **50 кг**;
- компоненти виготовлені з високоякісних матеріалів товщиною 1,2 / 1,2 / 1,5 мм;
- термін служби **60 000** циклів, підтверджений сертифікатом SGS;
- **повне висування**

NL mm		AV mm
250	PK-PRO-H45-250	5
300	PK-PRO-H45-300	-
350	PK-PRO-H45-350	-
400	PK-PRO-H45-400	-
450	PK-PRO-H45-450	-
500	PK-PRO-H45-500	-
550	PK-PRO-H45-550	-
600	PK-PRO-H45-600	-
650	PK-PRO-H45-650	-
700	PK-PRO-H45-700	-
750	PK-PRO-H45-750	-

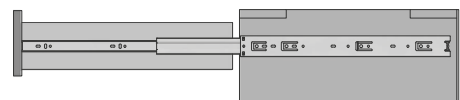

AV = втрата висування

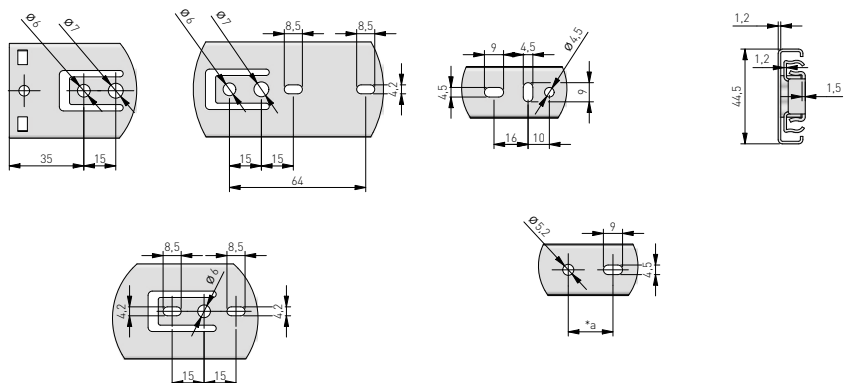

ВІДСТАНЬ МІЖ МОНТАЖНИМИ ОТВОРАМИ

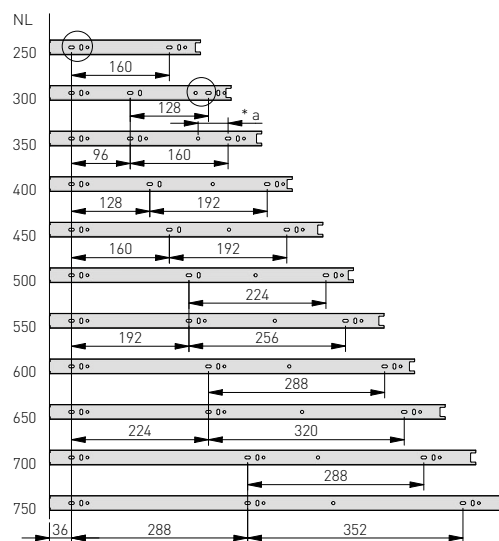
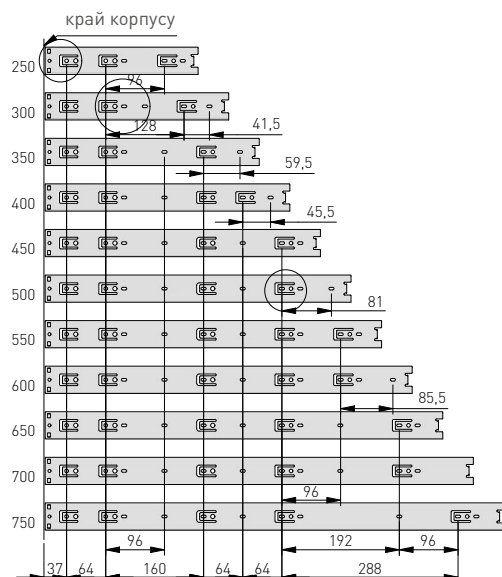

NI I

Направляюча Н45

ХІТ
ПРОДАЖУ

КУЛЬКОВІ НАПРАВЛЯЮЧІ

STANDARD



ХАРАКТЕРИСТИКИ ТОВАРУ

- макс. навантаження - **30 кг**
- сертифікований термін служби мін. **60 000** циклів
- легкий демонтаж
- дозволяє будувати стандартні та внутрішні шухляди
- **повне висування**

NL mm		AV mm
250	PK-0H45250GX	5
300	PK-0H45300GX	-
350	PK-0H45350GX	-
400	PK-0H45400GX	-
450	PK-0H45450GX	-
500	PK-0H45500GX	-
550	PK-0H45550GX	-
600	PK-0H45600GX	-
650	PK-0H45650GX	-
700	PK-0H45700GX	-
750	PK-0H45750GX	-

NL mm		AV mm
250	PK-0H45250HK	5
300	PK-0H45300HK	-
350	PK-0H45350HK	-
400	PK-0H45400HK	-
450	PK-0H45450HK	-
500	PK-0H45500HK	-
550	PK-0H45550HK	-
600	PK-0H45600HK	-
650	PK-0H45650HK	-
700	PK-0H45700HK	-

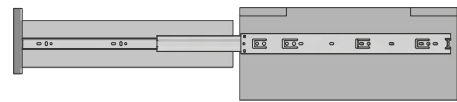

AV = втрата висування

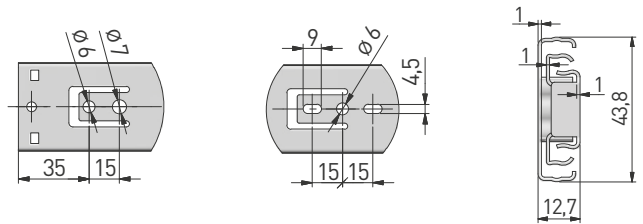

ВІДСТАНЬ МІЖ МОНТАЖНИМИ ОТВОРАМИ

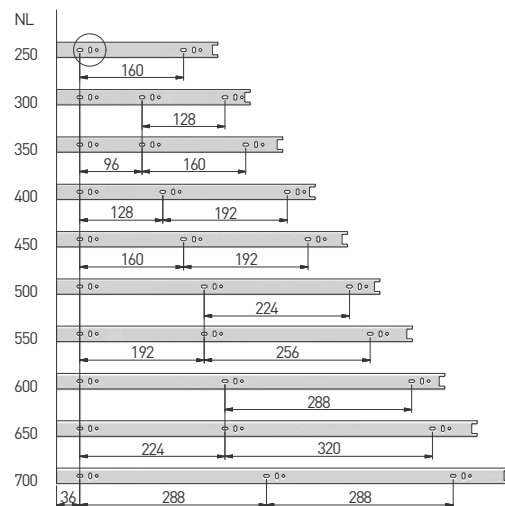
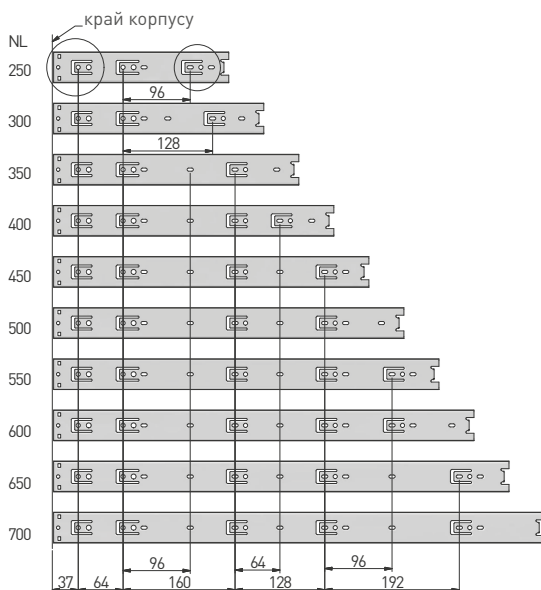

Направляюча Н53 SUPER STRONG

КУЛЬКОВІ НАПРАВЛЯЮЧІ

STANDARD



ХАРАКТЕРИСТИКИ ТОВАРУ

- максимальна вантажопідйомність **100 кг** підтверджена сертифікатом
- легкий демонтаж
- дозволяє будувати стандартні та внутрішні шухляди
- **повне висування**

NL mm		AV mm
300	PK-0-H53-300	-
350	PK-0-H53-350	-
400	PK-0-H53-400	-
450	PK-0-H53-450	-
500	PK-0-H53-500	-
550	PK-0-H53-550	-
600	PK-0-H53-600	-
650	PK-0-H53-650	-
700	PK-0-H53-700	-

NL mm		AV mm
750	PK-0-H53-750	-
800	PK-0-H53-800	-
850	PK-0-H53-850	-
900	PK-0-H53-900	-
950	PK-0-H53-950	-
1000	PK-0-H53-1000	-
1050	PK-0-H53-1050	-
1100	PK-0-H53-1100	-
1200	PK-0-H53-1200	-

ВІДСТАНЬ МІЖ МОНТАЖНИМИ ОТВОРАМИ

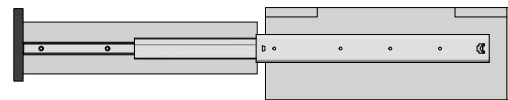

AV = втрата висування

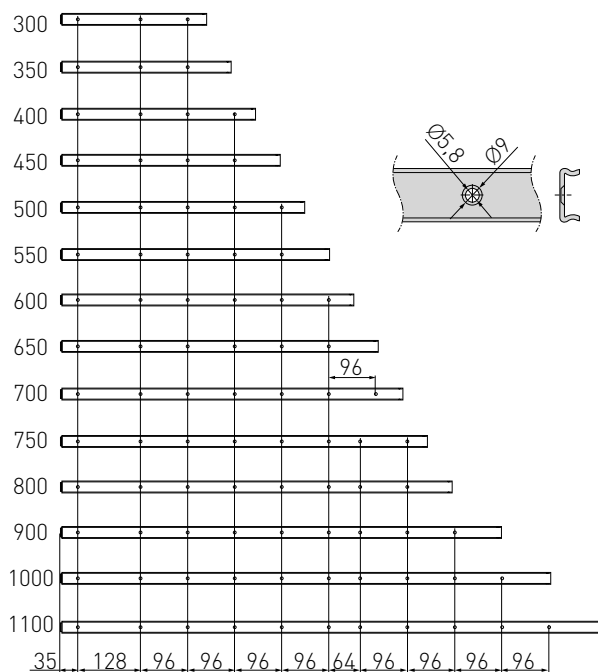
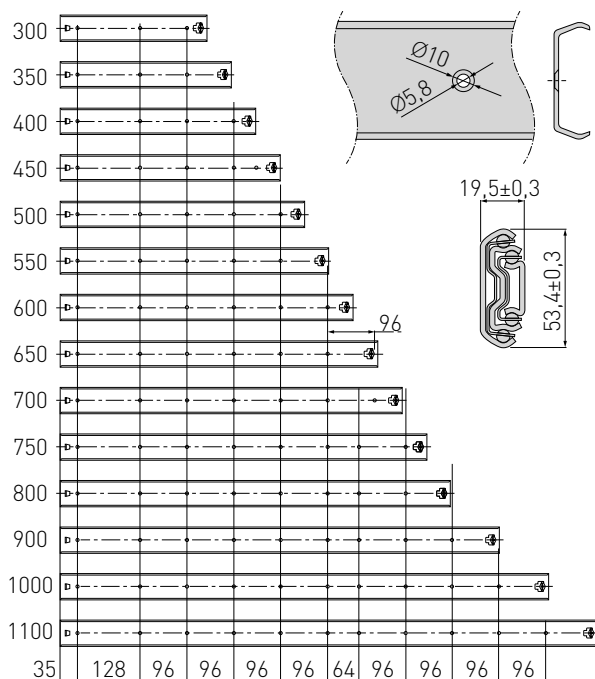

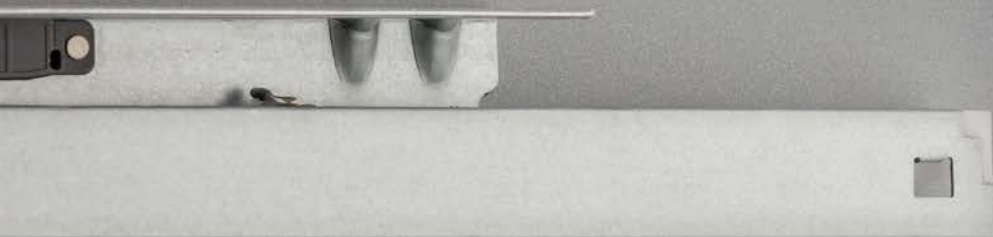

НАПРАВЛЯЮЧІ ПРИХОВАНОВОГО МОНТАЖУ

Направляючі прихованого монтажу з асортименту GTV оснащені системою soft close, push to open та механізмом два в одному - push to open і soft-close. Залежно від типу, ви маєте можливість вибрати направляючу з повним або частковим висувом. Вони можуть бути встановлені двома способами: на муфтах для легкого регулювання спереду та на стабілізаційних

штифтах. Направляючі прихованого монтажу забезпечують набагато кращу стабільність, ніж інші меблеві направляючі. Перевагою цього типу направляючих є те, що вони не видні після, що їх не видно після висування шухляди (нижній монтаж), це впливає на більш естетичний вигляд меблів та підвищує їх візуальну вартість.

Рекомендоване використання:

- кухонні меблі
- комод
- тумби під телевізор
- шафки для ванної кімнати

	довжина (мм)	навантаження (кг)	висування	макс. товщина плити	push to open	тихе закривання	монтаж
Modern Slide PRO Soft Move	450 - 500	35	повний	19	✓	✓	накладний з кріпленням
Modern Slide PRO	300 - 550	35	повний	19	–	✓	
Modern Slide PRO Push to open	250 - 600	35	повний	19	✓	–	
Modern Slide Push to open	250 - 600	25	повний	16	✓	–	
Modern Slide (GCHX)	300 - 550	25	частковий	19	–	✓	
Modern Slide (OSHX)	250 - 600	35	повний	16	–	✓	
Modern Slide 3D	300 - 550	30	повний	19	–	✓	
Modern Slide G10HX	300 - 550	25	частковий	16	–	✓	накладний

Направляюча Modern Slide PRO Soft Move

НАПРАВЛЯЮЧІ ПРИХОВАНОГО МОНТАЖУ

SOFT CLOSE / PUSH TO OPEN



- інноваційна система 2 в 1: push to open & soft close;
- навантаження до 35 кг;
- універсальне використання для шухляд з боковими стінками, виготовленими з матеріалу товщиною 16 - 19 мм;
- **повне висування;**
- синхронізація забезпечує найвищу культуру роботи;
- **3D** регулювання.

NL mm		AV mm
450	PB-2IN1-3D0SHX18-450-PRO	-
500	PB-2IN1-3D0SHX18-500-PRO	-
-	PB-2IN1-MOTION	-
-	PB-2IN1-SYNCHROPRO-520-600	520-600
-	PB-2IN1-SYNCHROPRO-600-820	600-820
-	PB-2IN1-SYNCHROPRO-820-1000	820-1000

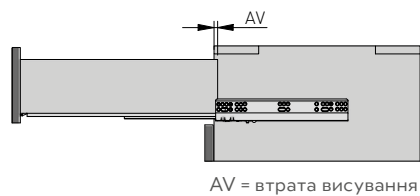

ВІДСТАНЬ МІЖ МОНТАЖНИМИ ОТВОРАМИ

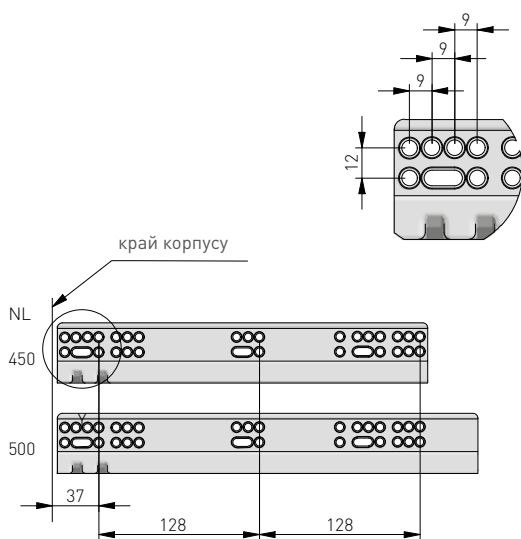

Направляюча Modern Slide PRO

НАПРАВЛЯЮЧІ ПРИХОВАНОГО МОНТАЖУ

SOFT CLOSE



ХАРАКТЕРИСТИКИ ТОВАРУ

- навантаження до **35 кг**;
- довговічність продукту підтверджена **сертифікатом SGS**;
- універсальне використання для шухляд з боковими стінками, виготовленими з матеріалу товщиною 16 - 19 мм;
- сертифікований термін служби мін. **60 000** циклів
- **повне висування**;
- **тихе закривання**;
- синхронізація роботи елементів напрямної;
- **3D** регулювання.

NL mm		AV mm
300	PB-3D0SHX18-300-PRO	30
350	PB-3D0SHX18-350-PRO	30
400	PB-3D0SHX18-400-PRO	30
450	PB-3D0SHX18-450-PRO	30
500	PB-3D0SHX18-500-PRO	30
550	PB-3D0SHX18-550-PRO	30

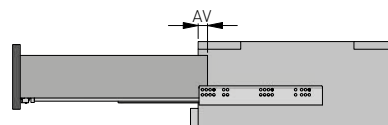

AV = втрата висування

ВІДСТАНЬ МІЖ МОНТАЖНИМИ ОТВОРАМИ

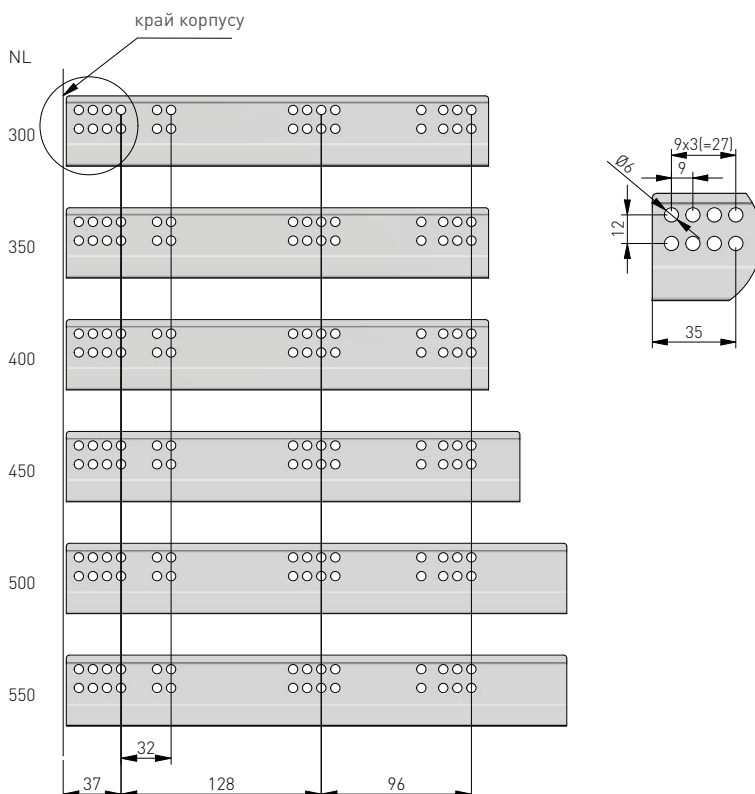

HIT
SPRZEDAŻY

НАПРАВЛЯЮЧІ ПРИХОВАНОГО МОНТАЖУ

SOFT CLOSE



ХАРАКТЕРИСТИКИ ТОВАРУ

PREMIUM

- макс. навантаження - **30 кг**
- призначена для плити макс. товщиною **19 мм**
- **3D** регулювання;
- сертифікований термін служби мін. **60 000** циклів
- оснащена системою **soft close**
- дозволяє будувати стандартні та внутрішні шухляди
- **повне висування**

NL mm		AV mm
300	PB-3D0SHX18-300-H	16
350	PB-3D0SHX18-350-H	16
400	PB-3D0SHX18-400-H	16
450	PB-3D0SHX18-450-H	16
500	PB-3D0SHX18-500-H	16
550	PB-3D0SHX18-550-H	16

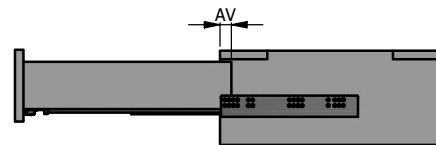

AV = втрата висування

ВІДСТАНЬ МІЖ МОНТАЖНИМИ ОТВОРАМИ

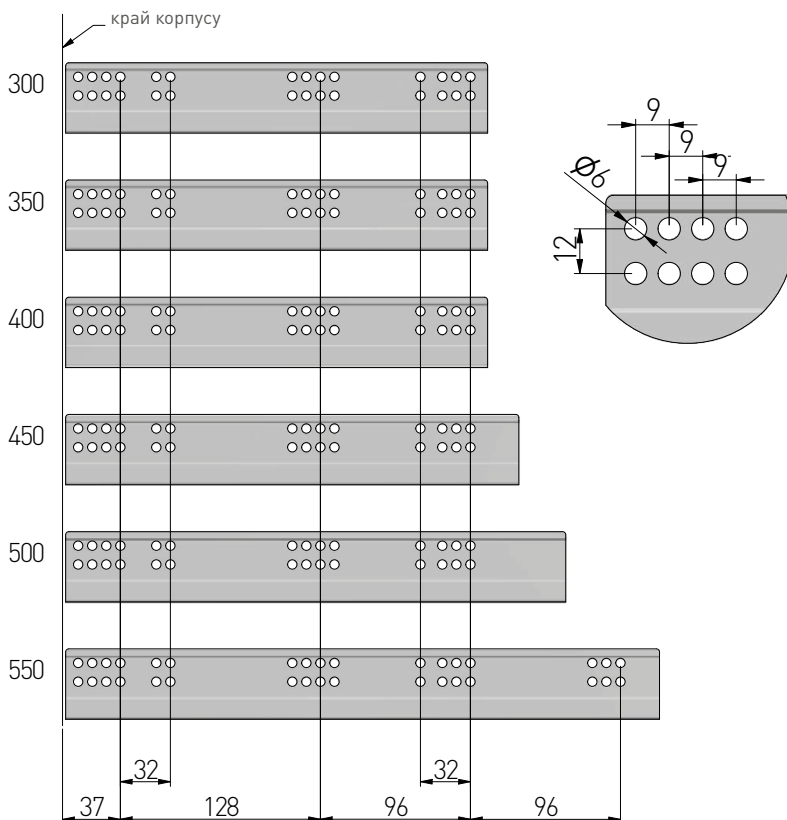

Направляюча Modern Slide OSHX

НАПРАВЛЯЮЧІ ПРИХОВАНОГО МОНТАЖУ

SOFT CLOSE



ХАРАКТЕРИСТИКИ ТОВАРУ

- макс. навантаження - **30 кг**
- призначена для плити макс. товщиною **16 мм**
- вертикальне регулювання в межах **0 - 3 мм**
- сертифікований термін служби мін. **60 000** циклів
- оснащена системою **soft close**
- дозволяє будувати стандартні та внутрішні шухляди
- **повне висування**

NL mm		AV mm
250	PB-0SHX-250-A	16
270	PB-0SHX-270-A	16
300	PB-0SHX-300-A	16
350	PB-0SHX-350-A	16
400	PB-0SHX-400-A	16
450	PB-0SHX-450-A	16
500	PB-0SHX-500-A	16
550	PB-0SHX-550-A	16
600	PB-0SHX-600-A	16

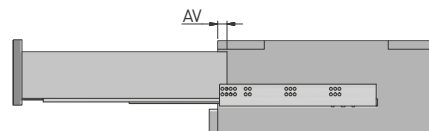

AV = втрата висування

ВІДСТАНЬ МІЖ МОНТАЖНИМИ ОТВОРАМИ

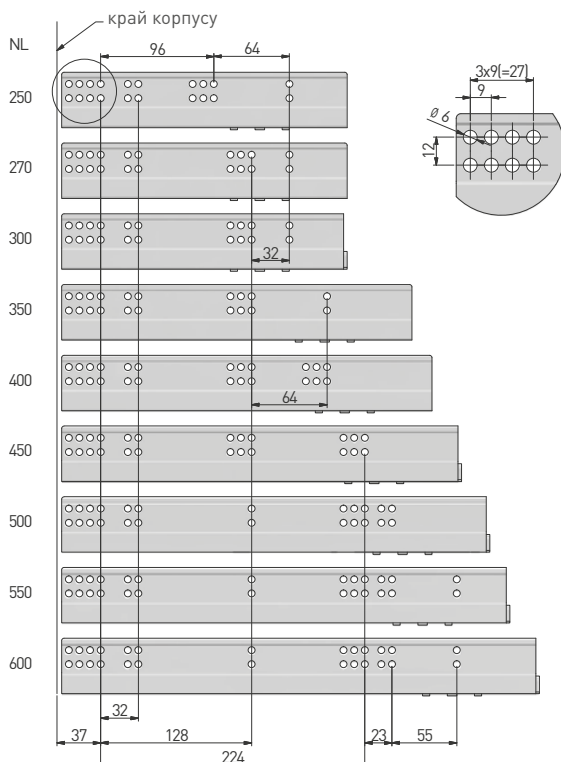

Направляюча Modern Slide GCHX

НАПРАВЛЯЮЧІ ПРИХОВАНОВОГО МОНТАЖУ

SOFT CLOSE



ХАРАКТЕРИСТИКИ ТОВАРУ

- навантаження до **25 кг**;
- сертифікований термін служби мін. **60 000** циклів
- універсальне використання для шухляд з боковими стінками, виготовленими з матеріалу товщиною **16 - 19 мм**;
- **тихе закривання**;
- накладний монтаж;
- вертикальне регулювання в межах **0 - 3 мм**.

NL mm		AV mm
300	PB-GCHX18-300-H	88,5
350	PB-GCHX18-350-H	88,5
400	PB-GCHX18-400-H	118,5
450	PB-GCHX18-450-H	118,5
500	PB-GCHX18-500-H	118,5
550	PB-GCHX18-550-H	138,5

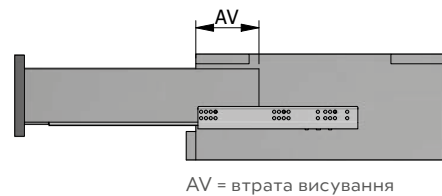

ВІДСТАНЬ МІЖ МОНТАЖНИМИ ОТВОРАМИ

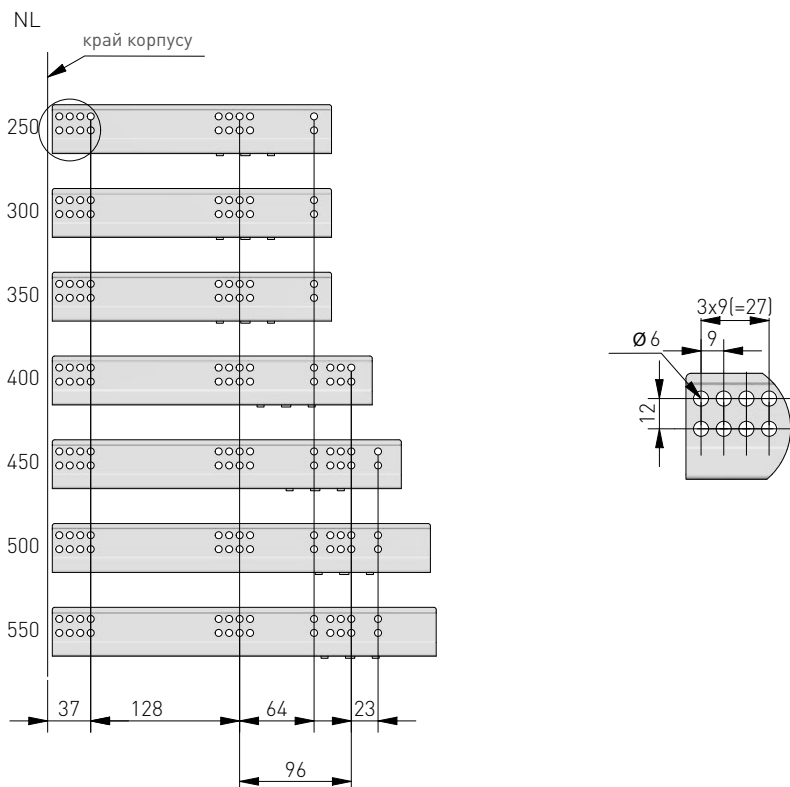

Направляюча Modern Slide G10HX

НАПРАВЛЯЮЧІ ПРИХОВАНОГО МОНТАЖУ

SOFT CLOSE



- макс. навантаження - **25 кг**
- призначена для плити макс. товщиною **16 мм**
- вертикальне регулювання в межах **0 - 4 мм**
- сертифікований термін служби мін. **60 000** циклів
- оснащена системою **soft close**
- накладний монтаж;
- дозволяє будувати стандартні та внутрішні шухляди
- **повне висування**

NL mm		AV mm
300	PB-G10HX-300-H	83
350	PB-G10HX-350-H	83
400	PB-G10HX-400-H	111
450	PB-G10HX-450-H	111
500	PB-G10HX-500-H	111
550	PB-G10HX-550-H	111

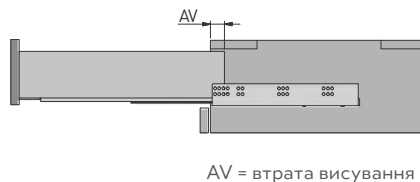

ВІДСТАНЬ МІЖ МОНТАЖНИМИ ОТВОРАМИ

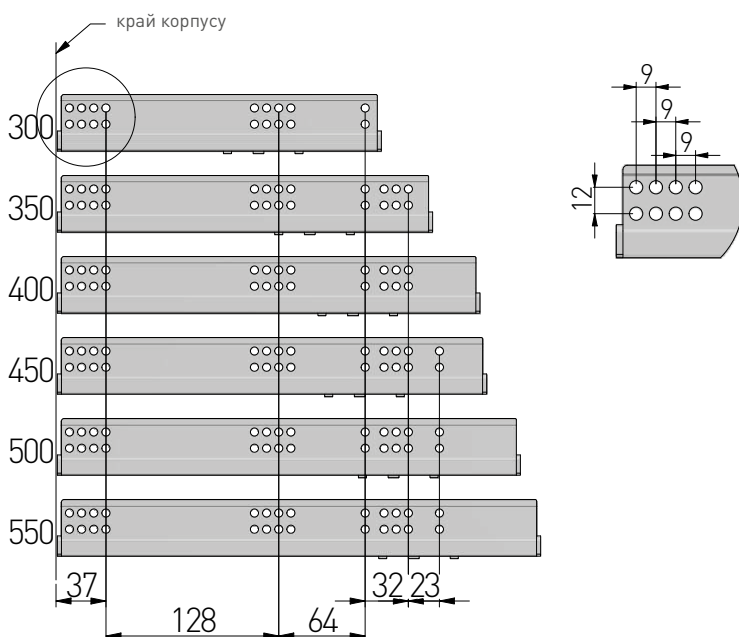

Направляюча Modern Slide PRO Push to open

НАПРАВЛЯЮЧІ ПРИХОВАНОГО МОНТАЖУ

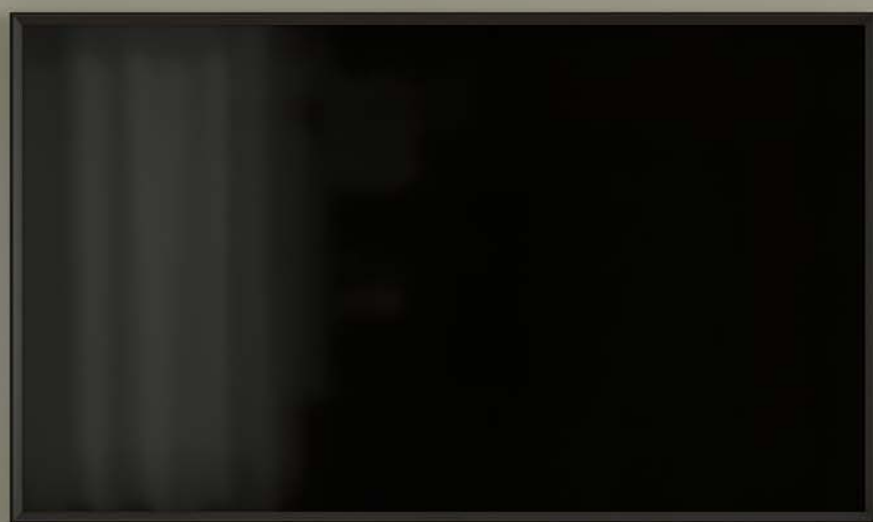



PUSH TO OPEN

ХАРАКТЕРИСТИКИ ТОВАРУ

- для плити **16 - 19 мм**;
- **3D** регулювання;
- використання синхронізації відкриття забезпечує найвищу якість роботи на всій ширині фасаду
- **push to open**;
- **преміумклас**.

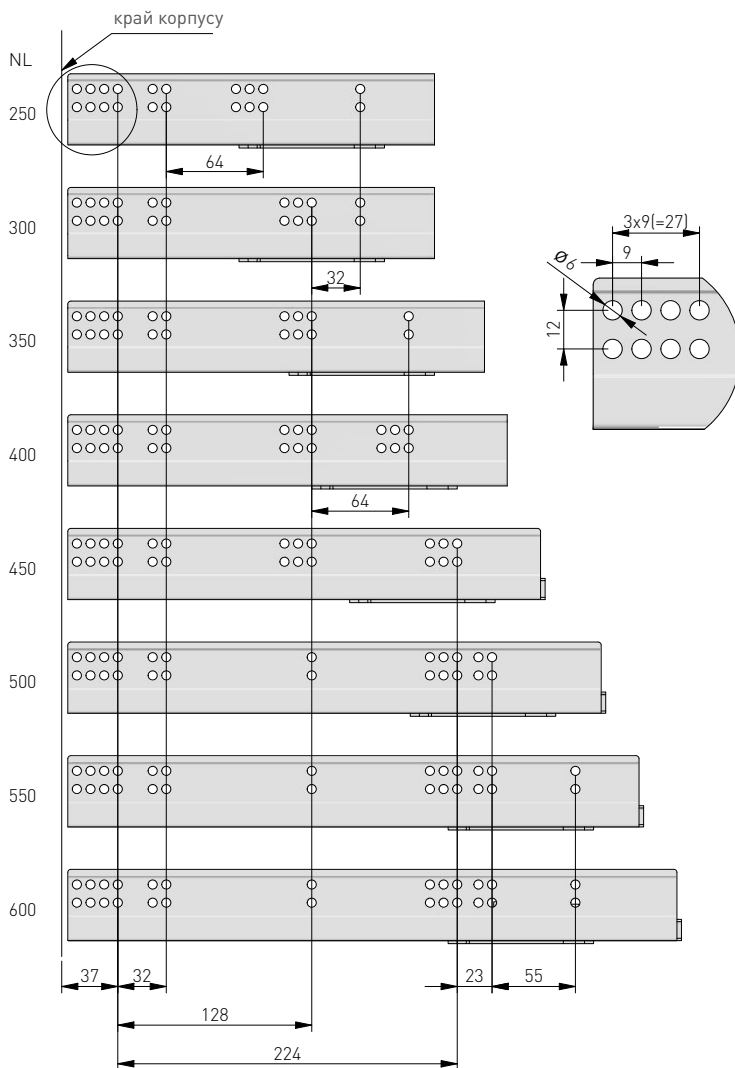
ВІДСТАНЬ МІЖ МОНТАЖНИМИ ОТВОРАМИ



NL mm		AV mm
250	PB-3D0FP018-250-PRO	5
300	PB-3D0FP018-300-PRO	-
350	PB-3D0FP018-350-PRO	-
400	PB-3D0FP018-400-PRO	-
450	PB-3D0FP018-450-PRO	-
500	PB-3D0FP018-500-PRO	-
550	PB-3D0FP018-550-PRO	-
600	PB-3D0FP018-600-PRO	-
1100	PB-SYNCHROP20-PRO	-
-	PB-SYNCHROP20-PRO-MOC	-

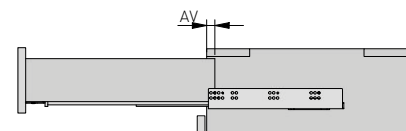

AV = втрата висування

Направляюча Modern Slide Push to open

НАПРАВЛЯЮЧІ ПРИХОВАНОГО МОНТАЖУ

PUSH TO OPEN

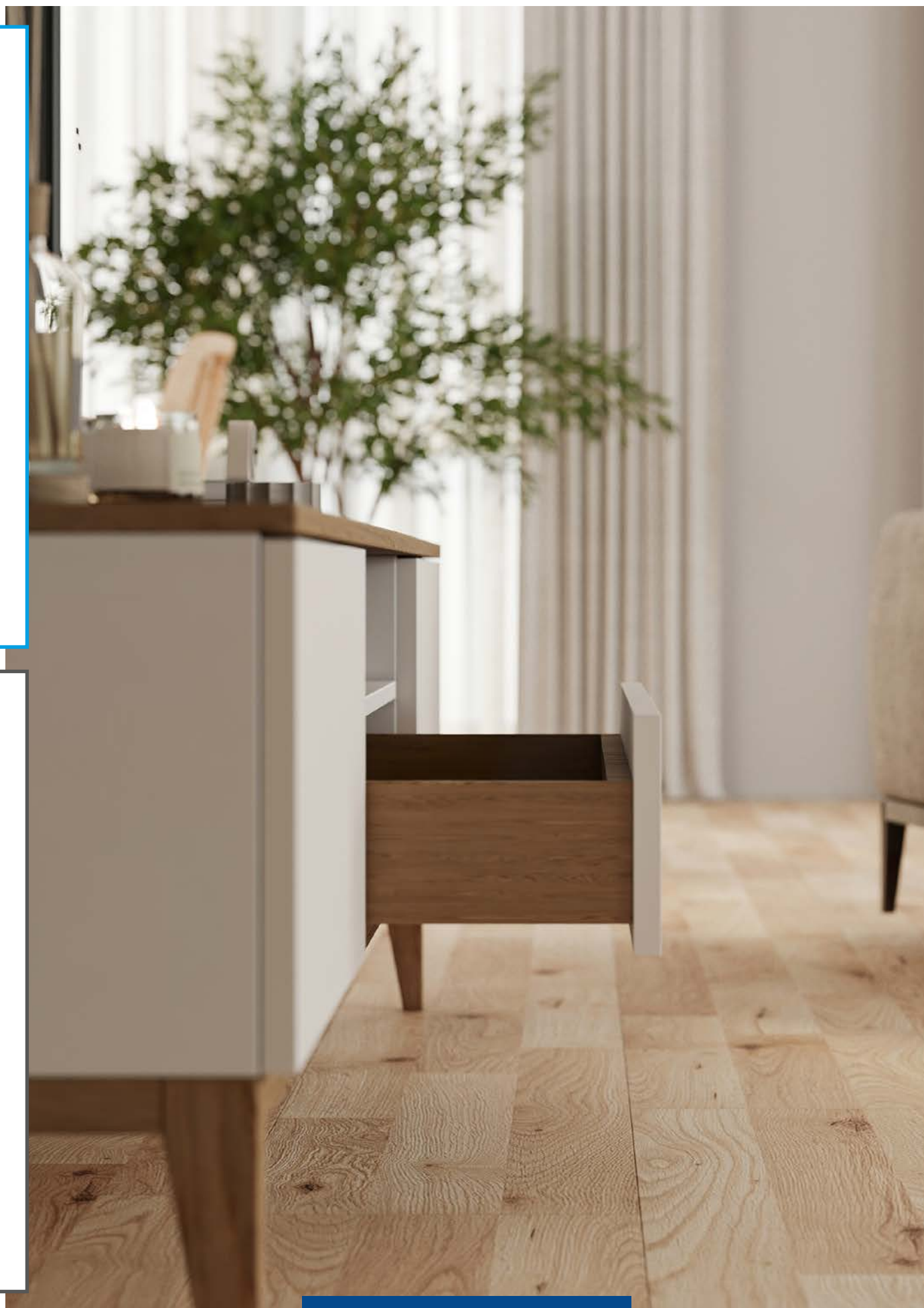

ХАРАКТЕРИСТИКИ ТОВАРУ

- макс. навантаження - **25 кг**
- перевірений, сертифікований термін служби мін. **60 000** циклів
- універсальне використання для шухляд з боковими стінками, виготовленими з матеріалу товщиною **16 - 19 мм**;
- **повне висування**;
- **push to open**;
- **3D** регулювання;
- рекомендований монтаж разом із стабілізатором PB-D-P2OSTAB.

NL mm		AV mm
250	PB-0FPO18-250	26
300	PB-0FPO18-300	
350	PB-0FPO18-350	
400	PB-0FPO18-400	
450	PB-0FPO18-450	
500	PB-0FPO18-500	
550	PB-0FPO18-550	
600	PB-0FPO18-600	

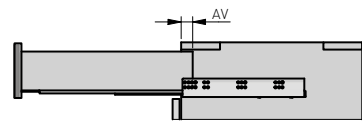

AV = втрата висування

ВІДСТАНЬ МІЖ МОНТАЖНИМИ ОТВОРАМИ

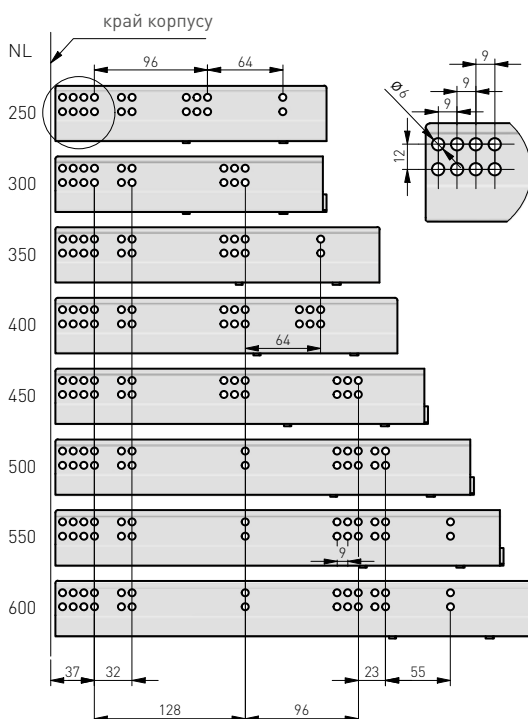



Дякуємо, що ознайомились із брошурою, присвяченою направляючим для шухляд GTV.

Як провідний виробник меблевих рішень, ми пишаємося нашою пропозицією, яка поєднує інноваційність, якість та міцність.

Направляючі для шухляд GTV - це не тільки технологічні рішення, а й вираз нашої пристрасті до створення товарів, які полегшують життя та забезпечують користувачам максимальний комфорт. Наші направляючі відрізняються надійністю та довговічністю, завдяки чому є ідеальним вибором для виробників меблів, столярів та кінцевих користувачів.

Ми переконані, що наш широкий асортимент задовольнить ваші очікування. Якщо у вас виникла потреба в додатковій інформації чи технічній підтримці, наша команда експертів готова допомогти.

Дякуємо за довіру, яку ви нам виявили, обравши направляючі для шухляд GTV.

GTV

ul. Przejazdowa 21
05-800 Pruszków
Poland

 +48 22 44 47 272

 +48 22 44 47 366
+48 22 44 47 331

 +48 22 44 47 391

 +48 22 44 47 379

 +420 591 160 091

 +48 22 4447 523

 +375 291 504 626
+48 22 4447 529

 +48 22 4447 216
+48 22 4447 586

 +48 22 4447 525

 +48 22 4447 301
+48 22 4447 586

 GTV Croatia d.o.o
Roberta Frangeša Mihanovića 9
10110 Zagreb
+ 385 1 798 8089

 GTV Czech Distribution s.r.o.
CTPark Ostrava, Na Rovince 879
720 00 Ostrava-Hrabová
Česká republika
+420 727 800 362
+420 725 715 142

 GTV España Herrajes e Iluminación,
S.L., Avenida Aragón 30, Planta 8
46021 Valencia (España)
+ 34 961 134 441
+ 48 22 444 73 77

fax: +48 22 444 75 01
e-mail: info@gtv.com.pl
www.gtv.com.pl



Даний каталог продукції був підготовлений компанією GTV Poland. У зв'язку з постійним удосконаленням своєї пропозиції, згідно з вимогами ринку та законодавства, GTV Poland залишає за собою право вносити зміни в представлений асортимент. Представлена публікація не є пропозицією в розумінні Цивільного кодексу. Реальні продукти можуть відрізнятися від образних фотографій та малюнків, що містяться в публікації. GTV Poland залишає за собою право на зміни і помилки в друці.